

COPYRIGHT © Hangzhou EZVIZ Software Co., Ltd. ALL RIGHTS RESERVED.

Any and all information, including, among others, wordings, pictures, graphs are the properties of Hangzhou EZVIZ Software Co., Ltd. (hereinafter referred to as "EZVIZ"). This user manual (hereinafter referred to as "the Manual") cannot be reproduced, changed, translated, or distributed, partially or wholly, by any means, without the prior written permission of EZVIZ. Unless otherwise stipulated, EZVIZ does not make any warranties, guarantees or representations, express or implied, regarding to the Manual.

### **About this Manual**

The Manual includes instructions for using and managing the product. Pictures, charts, images and all other information hereinafter are for description and explanation only. The information contained in the Manual is subject to change, without notice, due to firmware updates or other reasons. Please find the latest version in the EZVIZ™ website (<http://www.ezvizlife.com>).

### **Revision Record**

New release – January, 2021

### **Trademarks Acknowledgement**

EZVIZ™, ™, and other EZVIZ's trademarks and logos are the properties of EZVIZ in various jurisdictions. Other trademarks and logos mentioned below are the properties of their respective owners.

### **Legal Disclaimer**

TO THE MAXIMUM EXTENT PERMITTED BY APPLICABLE LAW, THE PRODUCT DESCRIBED, WITH ITS HARDWARE, SOFTWARE AND FIRMWARE, IS PROVIDED "AS IS", WITH ALL FAULTS AND ERRORS, AND EZVIZ MAKES NO WARRANTIES, EXPRESS OR IMPLIED, INCLUDING WITHOUT LIMITATION, MERCHANTABILITY, SATISFACTORY QUALITY, FITNESS FOR A PARTICULAR PURPOSE, AND NON-INFRINGEMENT OF THIRD PARTY. IN NO EVENT WILL EZVIZ, ITS DIRECTORS, OFFICERS, EMPLOYEES, OR AGENTS BE LIABLE TO YOU FOR ANY SPECIAL, CONSEQUENTIAL, INCIDENTAL, OR INDIRECT DAMAGES, INCLUDING, AMONG OTHERS, DAMAGES FOR LOSS OF BUSINESS PROFITS, BUSINESS INTERRUPTION, OR LOSS OF DATA OR DOCUMENTATION, IN CONNECTION WITH THE USE OF THIS PRODUCT, EVEN IF EZVIZ HAS BEEN ADVISED OF THE POSSIBILITY OF SUCH DAMAGES.

TO THE MAXIMUM EXTENT PERMITTED BY APPLICABLE LAW, IN NO EVENT SHALL EZVIZ'S TOTAL LIABILITY FOR ALL DAMAGES EXCEED THE ORIGINAL PURCHASE PRICE OF THE PRODUCT.

EZVIZ DOES NOT UNDERTAKE ANY LIABILITY FOR PERSONAL INJURY OR PROPERTY DAMAGE AS THE RESULT OF PRODUCT INTERRUPTION OR SERVICE TERMINATION CAUSED BY: A) IMPROPER INSTALLATION OR USAGE OTHER THAN AS REQUESTED; B) THE PROTECTION OF NATIONAL OR PUBLIC INTERESTS; C) FORCE MAJEURE; D) YOURSELF OR THE THIRD PARTY, INCLUDING WITHOUT LIMITATION, USING ANY THIRD PARTY'S PRODUCTS, SOFTWARE, APPLICATIONS, AND AMONG OTHERS.

REGARDING TO THE PRODUCT WITH INTERNET ACCESS, THE USE OF PRODUCT SHALL BE WHOLLY AT YOUR OWN RISKS. EZVIZ SHALL NOT TAKE ANY RESPONSIBILITIES FOR ABNORMAL OPERATION, PRIVACY LEAKAGE OR OTHER DAMAGES RESULTING FROM CYBER ATTACK, HACKER ATTACK, VIRUS INSPECTION, OR OTHER INTERNET SECURITY RISKS; HOWEVER, EZVIZ WILL PROVIDE TIMELY TECHNICAL SUPPORT IF REQUIRED. SURVEILLANCE LAWS AND DATA PROTECTION LAWS VARY BY JURISDICTION. PLEASE CHECK ALL RELEVANT LAWS IN YOUR JURISDICTION BEFORE USING THIS PRODUCT IN ORDER TO ENSURE THAT YOUR USE CONFORMS TO THE APPLICABLE LAW. EZVIZ SHALL NOT BE LIABLE IN THE EVENT THAT THIS PRODUCT IS USED WITH ILLEGITIMATE PURPOSES.

IN THE EVENT OF ANY CONFLICTS BETWEEN THE ABOVE AND THE APPLICABLE LAW, THE LATTER PREVAILS.

# Daftar Isi

<b>Gambaran Umum</b> .....	<b>2</b>
1. Isi Kemasan.....	2
2. Informasi Dasar .....	2
<b>Dapatkan Apl EZVIZ</b> .....	<b>3</b>
<b>Menghubungkan ke Internet</b> .....	<b>3</b>
1. Opsi A: Koneksi Kabel.....	3
2. Opsi B: Sambungan Nirkabel.....	4
<b>Pemasangan</b> .....	<b>5</b>
1. Pemasangan Kartu Mikro SD (Opsional) .....	5
2. Lokasi Pemasangan.....	6
3. Prosedur Pemasangan.....	6
<b>Pengoperasian pada Aplikasi EZVIZ</b> .....	<b>7</b>
1. Tayangan Langsung.....	7
2. Pengaturan.....	8
3. Riwayat Video.....	9
4. Bicara.....	9
5. Deteksi Cerdas Manusia .....	10
6. Pertahanan Aktif.....	10
<b>EZVIZ Connect</b> .....	<b>11</b>
1. Menggunakan Amazon Alexa .....	11
2. Menggunakan Google Assistant.....	12
<b>FAQ</b> .....	<b>13</b>

# Gambaran Umum

## 1. Isi Kemasan



Kamera



Templat Bor



Perlengkapan Kedap Air



Kit Sekrup



Adaptor Daya



Informasi Terkait Peraturan



Buku Panduan

 Tampilan adaptor daya dapat berbeda, sesuai dengan produk yang Anda beli.

## 2. Informasi Dasar

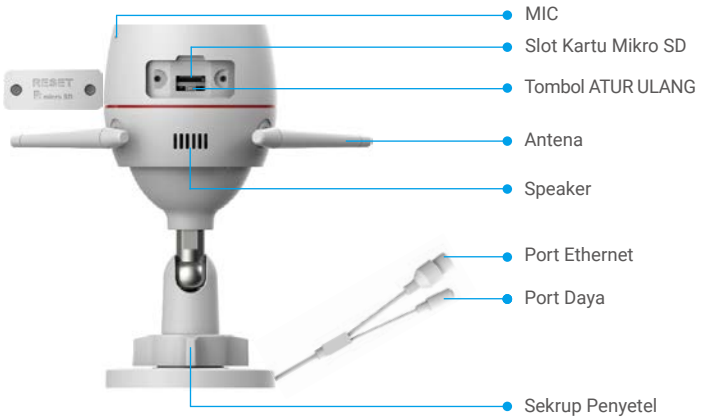

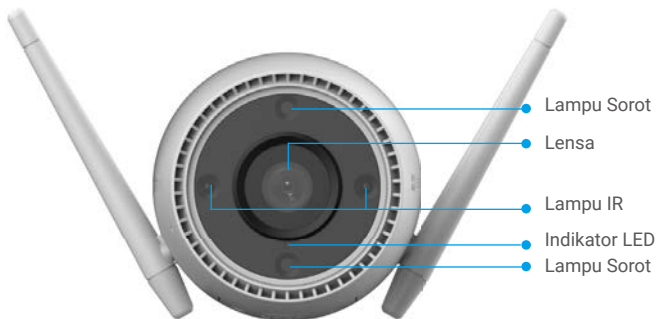

Nama	Deskripsi
Tombol ATUR ULANG	Dalam keadaan kamera menyala, tekan dan tahan selama sekitar 4 detik hingga indikator LED berwarna merah pekat. Semua parameter akan dikembalikan ke pengaturan standar.
LED Indikator	<ul style="list-style-type: none"> <li><span style="color: red;">■</span> Merah Pekat: Kamera mulai menyala.</li> <li><span style="color: red;">● ●</span> Merah Berkedip Pelan: Pengecualian jaringan.</li> <li><span style="color: red;">● ● ● ●</span> Merah Berkedip Cepat: Pengecualian pada kamera (misalnya, kartu Micro SD rusak).</li> <li><span style="color: blue;">■</span> Biru Pekat: Aplikasi memantau kamera.</li> <li><span style="color: blue;">● ●</span> Biru Berkedip Pelan: Kamera berfungsi dengan baik.</li> <li><span style="color: blue;">● ● ● ●</span> Biru Berkedip Cepat: Kamera siap terhubung ke Wi-Fi.</li> </ul>

## Dapatkan Apl EZVIZ

1. Sambungkan telepon seluler Anda ke Wi-Fi (disarankan).
2. Unduh dan instal aplikasi EZVIZ dengan mencari "EZVIZ" di App Store atau Google Play™.
3. Jalankan aplikasi dan daftarkan akun pengguna EZVIZ.

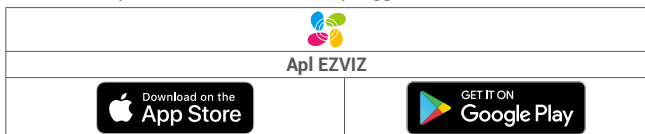

- i** Jika Anda sudah menggunakan aplikasi ini, pastikan aplikasi tersebut adalah versi terbaru. Untuk mencari pembaruan yang tersedia, buka App Store dan cari EZVIZ.

## Menghubungkan ke Internet

- i** • Koneksi Kabel: Hubungkan kamera ke router. Lihat **Opsi A**.  
 • Koneksi Nirkabel: Hubungkan kamera ke Wi-Fi. Lihat **Opsi B**.

### 1. Opsi A: Koneksi Kabel

1. Hubungkan kabel adaptor daya ke port daya kamera.
2. Hubungkan adaptor daya ke stopkontak listrik.
  - i** • Gunakan adaptor daya dan kabel daya yang disertakan dengan kamera di dalam kotak.
  - LED yang biru berkedip cepat menunjukkan bahwa kamera menyala dan siap untuk konfigurasi jaringan.
3. Hubungkan kamera ke port LAN router Anda menggunakan kabel Ethernet (beli secara terpisah).
  - i** LED yang berkedip biru lambat menunjukkan bahwa kamera terhubung ke Internet

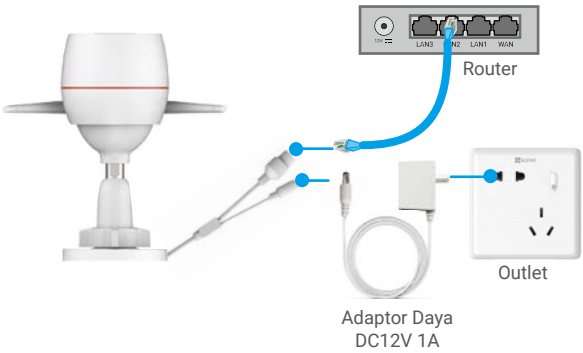

#### 4. Tambahkan kamera Anda ke EZVIZ.

- Masuk ke akun Anda menggunakan aplikasi EZVIZ.
- Di layar Utama, ketuk "+" di sudut kanan atas untuk masuk ke antarmuka Scan QR Code (Pindai Kode QR).
- Pindai kode QR di sampul Buku Panduan atau di badan kamera.

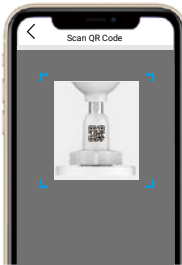

- Ikuti panduan aplikasi EZVIZ untuk menambahkan kamera ke aplikasi.

## 2. Opsi B: Sambungan Nirkabel

1. Hubungkan kabel adaptor daya ke port daya kamera.
2. Hubungkan adaptor daya ke stopkontak listrik.

- i** • Gunakan adaptor daya dan kabel daya yang disertakan dengan kamera di dalam kotak.
- LED yang biru berkedip cepat menunjukkan bahwa kamera menyala dan siap untuk konfigurasi jaringan.

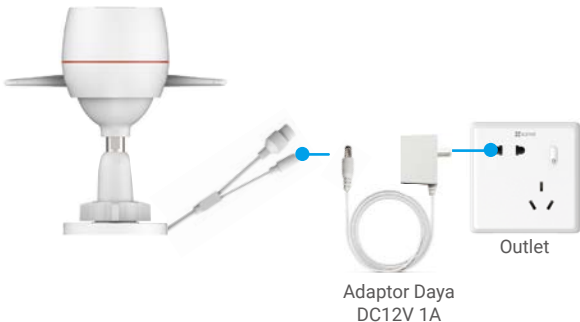

### 3. Tambahkan kamera ke EZVIZ.

- Masuk ke akun Anda menggunakan aplikasi EZVIZ.
- Di layar Utama, ketuk "+" di sudut kanan atas untuk masuk ke antarmuka Scan QR Code (Pindai Kode QR).
- Pindai kode QR di sampul Buku Panduan atau di badan kamera.

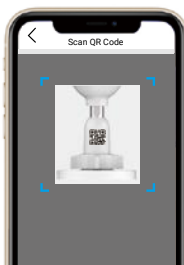

### - Ikuti panduan aplikasi EZVIZ untuk menambahkan kamera ke EZVIZ.

- i** • Pilih untuk menghubungkan kamera Anda ke Wi-Fi yang terkoneksi dengan ponsel Anda.
  - Band Wi-Fi harus 2.4 GHz.
- i** Tekan dan tahan tombol atur ulang selama sekitar 4 detik untuk memulai ulang kamera dan mengembalikan semua parameter ke pengaturan standar. Tekan dan tahan tombol atur ulang selama sekitar 4 detik dalam kasus-kasus berikut:
  - Kamera gagal terhubung ke jaringan Wi-Fi Anda.
  - Anda ingin menghubungkan kamera ke jaringan Wi-Fi lain.

## Pemasangan

### 1. Pemasangan Kartu Mikro SD (Opsional)

1. Lepas penutup pada kamera.
2. Masukkan kartu mikro SD (dijual terpisah) ke dalam slot kartu.
3. Pasang kembali penutupnya.



- i** Setelah memasang kartu mikro SD, Anda harus menginisialisasi kartu pada aplikasi EZVIZ sebelum menggunakannya.
- 4. Di aplikasi EZVIZ, ketuk Storage Status (Status Penyimpanan) di antarmuka Device Settings (Pengaturan Perangkat) untuk memeriksa status kartu SD.
- 5. Jika status kartu memori ditampilkan sebagai Uninitialized (Belum Terinisialisasi), ketuk untuk menginisiasikannya.
- i** Status kemudian akan berubah menjadi **Normal** dan video dapat disimpan.

## 2. Lokasi Pemasangan

- Pilih lokasi dengan bidang pandang yang jelas, tak terhalang dan sinyal nirkabel yang baik.
- Pastikan dinding cukup kuat untuk menahan tiga kali bobot kamera.
- Kamera tidak boleh dipasang dengan posisi lensa mengarah ke sinar matahari langsung.

## 3. Prosedur Pemasangan

1. Lepaskan lapisan pelindung dari lensa.
2. Lekatkan templat bor pada permukaan yang bersih dan rata.
3. (Hanya untuk dinding semen) Buat lubang sekrup dengan bor sesuai acuan dan masukkan pengait.
4. Gunakan sekrup untuk mengeratkan kamera pada permukaan pemasangan.
5. Kendorkan sekrup penyetel.
6. Putar bagian atas kamera untuk mendapatkan sudut pendeteksian yang tepat.
7. Kencangkan kembali sekrup penyetel.

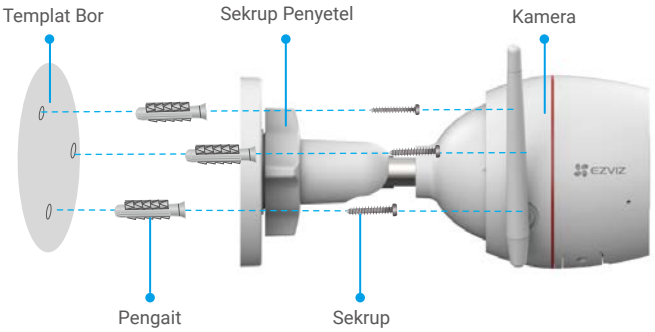

# Pengoperasian pada Aplikasi EZVIZ

- i** Antarmuka aplikasi dapat berbeda-beda sesuai versi pembaruan. Antarmuka aplikasi yang Anda instal pada ponsel Anda yang akan berlaku.







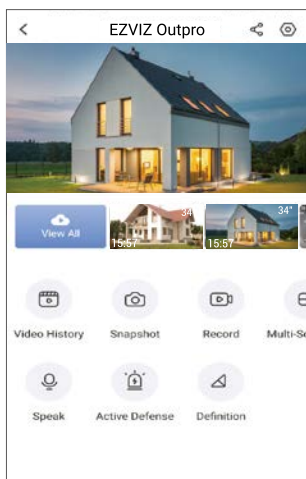

## 1. Tayangan Langsung

Saat Anda membuka aplikasi EZVIZ, halaman perangkat ditampilkan sebagaimana ditunjukkan di bawah ini.

Anda dapat menonton feed langsung, mengambil potret, merekam video, atau memilih definisi video sesuai kebutuhan.



- i** Geser ke kiri dan ke kanan pada layar untuk melihat ikon lainnya.

Ikon	Deskripsi
	Bagikan. Bagikan perangkat Anda dengan siapa pun yang Anda inginkan.
	Pengaturan. Lihat atau ubah pengaturan perangkat.
	Riwayat Video. Lihat Rekaman.
	Potret. Ambil potret.
	Rekam. Memulai/menghentikan perekaman secara manual.
	Bicara. Tekan dan tahan untuk berbicara dengan orang yang berada di depan kamera.
	Pertahanan Aktif. Bunyikan alarm untuk menghalau penyusup.
	Definisi. Pilih resolusi video dari Ultra HD, Hi-Def atau Standar.
	Tayangan langsung multilayar. Ketuk untuk memilih tata letak jendela tayangan langsung.



## 2. Pengaturan

Parameter	Deskripsi
Audio (Suara)	Jika tidak diaktifkan, tidak akan ada suara ketika Anda menayangkan video waktu nyata atau video yang direkam.
Status Light (Lampu Status)	Jika diaktifkan, indikator LED pada kamera akan menyala; atau sebaliknya indikator LED tidak akan menyala.
Alarm Notification (Notifikasi Alarm)	Jika dinonaktifkan, notifikasi tidak akan dikirim ke aplikasi Anda saat ada target yang terdeteksi.
Night Vision Mode (Mode Penglihatan Malam)	<ul style="list-style-type: none"><li>• Color Night Vision (Penglihatan Malam Berwarna): Membantu kamera mendapatkan gambar berwarna dalam lingkungan yang gelap.</li><li>• Black/White Night Vision (Penglihatan Malam Hitam/ Putih): Lampu IR membantu kamera mendapatkan gambar hitam putih dalam lingkungan gelap.</li><li>• Smart Night Vision (Penglihatan Malam Pintar): Penglihatan Malam Hitam/Putih secara default. Saat ada gerakan terdeteksi, mode penglihatan malam akan beralih ke mode Penglihatan Malam Berwarna.</li></ul>
Time Zone (Zona Waktu)	Anda dapat memilih zona waktu sesuai kebutuhan di bagian ini.
Date Format (Format Tanggal)	Anda dapat memilih format tanggal sesuai kebutuhan di bagian ini.
Wi-Fi	Buat perangkat Anda offline terlebih dahulu, kemudian Anda dapat menghubungkan perangkat Anda ke jaringan yang baru.
Cloud Storage (Penyimpanan Awan)	Anda dapat berlangganan dan mengelola penyimpanan awan.
Storage Status (Status Penyimpanan)	Anda dapat melihat kapasitas kartu mikro SD, ruang yang sudah digunakan dan ruang yang tersisa di bagian ini.
Device Version (Versi Perangkat)	Anda dapat melihat versi perangkat di bagian ini.
Image Encryption (Enkripsi Gambar)	Jika diaktifkan, gambar yang direkam oleh kamera hanya akan tersedia setelah Anda memasukkan kata sandi.
Change Encryption Password (Ganti Kata Sandi Enkripsi)	Anda dapat mengganti kata sandi enkripsi di bagian ini.
Flip Image (Balik Gambar)	Ketuk untuk membalik gambar dalam video.
Sleep Mode (Mode Tidur)	Jika diaktifkan, perangkat akan berhenti memonitor dan merekam.
Offline Notification (Notifikasi Offline)	Jika diaktifkan, notifikasi akan dikirimkan ke aplikasi Anda saat kamera offline.
User Guide (Panduan Pengguna)	Anda dapat membaca panduan pengguna kamera di bagian ini.
About (Tentang Produk)	Anda dapat menandai di mana perangkat diinstal, mendapatkan informasi kategori produk, model perangkat, nomor seri, dan kode QR perangkat di bagian ini.
Restart (Mulai Ulang)	Ketuk untuk memulai ulang kamera.
Delete Device (Hapus Perangkat)	Ketuk untuk menghapus kamera dari EZVIZ Cloud.

### 3. Riwayat Video

Kamera mendukung penyimpanan lokal dan penyimpanan awan.

Ketuk tombol **Video History (Riwayat Video)** pada halaman perangkat, lalu Anda dapat menggunakan kalender dan lini masa untuk menemukan dan menonton rekaman tertentu.

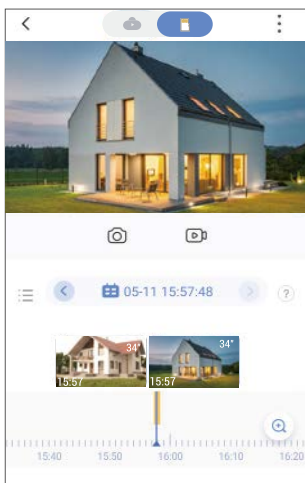

### 4. Bicara

Fungsi ini memungkinkan kamera untuk menerima dan mengirimkan audio.

Ketuk tombol **Speak (Bicara)** pada halaman perangkat untuk berbicara dengan orang yang berada di depan kamera.

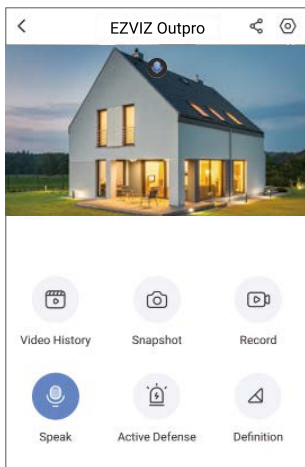

## 5. Deteksi Cerdas Manusia

Buka **Settings - Intelligent Human Detection (Pengaturan - Deteksi Cerdas Manusia)** dan aktifkan. EZVIZ kemudian akan mengirim notifikasi pada Anda saat ada orang yang terdeteksi.

Agar kamera merespons dengan cara yang berbeda-beda sesuai situasi, Anda dapat menyesuaikan notifikasi deteksi dengan mengubah nilai sensitivitas deteksi. Semakin tinggi sensitivitas, semakin jauh jarak antara manusia ke kamera yang dapat dideteksi.

## 6. Pertahanan Aktif

Dengan mengaktifkan deteksi cerdas manusia, kamera akan secara otomatis terpicu dan perekaman video akan dimulai saat ada manusia atau hewan terdeteksi. Alarm berhenti hingga tidak gerakan yang terdeteksi.

Selain itu, Anda juga dapat mengetuk tombol **Active Defense (Pertahanan Aktif)** pada halaman perangkat untuk memicu alarm. Kamera akan membunyikan alarm dan lampu sorot akan berkedip dengan cepat untuk menghalau penyusup. Alarm dan lampu sorot ini dapat berlangsung hingga satu menit.

## 1. Menggunakan Amazon Alexa

Instruksi ini akan membantu Anda mengendalikan perangkat EZVIZ Anda dengan Amazon Alexa. Jika Anda mengalami kesulitan selama proses, lihat bagian **Penyelesaian Masalah**.

### Sebelum Anda mulai, pastikan:

1. Perangkat EZVIZ terhubung dengan aplikasi EZVIZ.
2. Di aplikasi EZVIZ, nonaktifkan "Image Encryption" (Enkripsi Gambar) di halaman Device Settings (Pengaturan Perangkat).
3. Anda memiliki perangkat yang diaktifkan Alexa (yakni Echo Spot, Echo-Show, Echo-Show baru, Fire TV (semua generasi), stik Fire TV (hanya generasi kedua), atau Fire TV (Edisi TV pintar).
4. Aplikasi Amazon Alexa terpasang pada perangkat pintar Anda, dan Anda telah membuat satu akun.

### Untuk mengendalikan perangkat EZVIZ menggunakan Amazon Alexa:

1. Buka aplikasi Alexa dan pilih "Skills and Games" (Kemahiran dan Permainan) dari menu.
2. Pada layar Kemahiran dan Permainan, cari "EZVIZ". Anda akan menemukan kemampuan "EZVIZ".
3. Pilih kemahiran perangkat EZVIZ Anda, lalu ketuk **ENABLE TO USE (AKTIFKAN UNTUK MENGGUNAKAN)**.
4. Masukkan nama pengguna dan kata sandi EZVIZ Anda, lalu ketuk **Sign in (Masuk)**.
5. Ketuk tombol **Authorize (Otorisasi)** untuk mengizinkan Alexa mengakses akun EZVIZ Anda, sehingga Alexa dapat mengendalikan perangkat EZVIZ Anda.
6. Anda akan melihat pesan "EZVIZ has been successfully linked" (EZVIZ telah berhasil terhubung), lalu ketuk **DISCOVER DEVICES (TEMUKAN PERANGKAT)** untuk memungkinkan Alexa menemukan semua perangkat EZVIZ Anda.
7. Kembali ke menu aplikasi Alexa dan pilih "Devices" (Perangkat), dibawah pilihan perangkat Anda akan melihat semua perangkat EZVIZ Anda.

### Perintah Suara

Temukan perangkat pintar baru melalui menu "Smart Home" (Rumah Pintar) di aplikasi Alexa atau fungsi Perintah Suara Alexa.

Setelah perangkat ditemukan, Anda dapat mengendalikannya dengan suara Anda. Sebutkan perintah sederhana kepada Alexa.

- i** Nama perangkat Anda misalnya: "show xxxx camera" (tunjukkan kamera xxxx), dapat diubah di aplikasi EZVIZ. Setiap kali Anda mengganti nama perangkat, Anda perlu mencari kembali perangkat tersebut untuk memperbarui namanya.

### Penyelesaian Masalah

**Apa yang harus saya lakukan jika Alexa gagal menemukan perangkat saya?**

Periksa apakah ada masalah koneksi Internet.

Cobalah untuk melakukan boot ulang perangkat pintar dan menemukan kembali perangkat pada Alexa.

**Mengapa status perangkat terlihat "Offline" pada Alexa?**

Koneksi nirkabel Anda mungkin terputus. Boot ulang perangkat pintar dan temukan kembali perangkat pada Alexa.

Akses internet pada router Anda mungkin tidak tersedia. Periksa apakah router Anda terhubung ke Internet dan coba lagi.

- i** Untuk informasi selengkapnya tentang negara yang mendukung penggunaan Amazon Alexa, buka situs web resminya.

## 2. Menggunakan Google Assistant

Dengan menggunakan Google Assistant, Anda dapat mengaktifkan perangkat EZVIZ dan menonton secara langsung dengan memberikan perintah suara kepada Google Assistant.

### Berikut perangkat dan aplikasi yang dibutuhkan:

1. Aplikasi EZVIZ yang fungsional.
2. Di aplikasi EZVIZ, nonaktifkan "Image Encryption" (Enkripsi Gambar) dan aktifkan "Audio" di halaman Device Settings (Pengaturan Perangkat).
3. TV yang terhubung dengan Chromecast yang fungsional.
4. Aplikasi Google Assistant pada ponsel Anda.

### Untuk memulai, ikuti langkah-langkah berikut:

1. Atur perangkat EZVIZ dan pastikan perangkat dapat berfungsi dengan baik di aplikasi.
2. Unduh aplikasi Google Home dari App Store atau Google Play Store™ lalu masuk ke akun Google Anda.
3. Pada layar Myhome, ketuk "+" di sisi kiri-atas, dan pilih "Set up device" (Atur perangkat) dari daftar menu untuk melanjutkan ke antarmuka Pengaturan.
4. Ketuk "**Works with Google**" (**Bekerja dengan Google**), lalu cari "EZVIZ" untuk menemukan kemampuan "EZVIZ".
5. Masukkan nama pengguna dan kata sandi EZVIZ Anda, lalu ketuk **Sign in (Masuk)**.
6. Ketuk tombol **Authorize (Otorisasi)** untuk mengizinkan Google mengakses akun EZVIZ Anda, sehingga Google dapat mengendalikan perangkat EZVIZ Anda.
7. Ketuk "**Return to app**" (**Kembali ke aplikasi**).
8. Ikuti langkah-langkah di atas untuk menyelesaikan proses otorisasi. Ketika proses otorisasi selesai, layanan EZVIZ akan muncul di daftar layanan Anda. Untuk melihat daftar perangkat yang kompatibel di bawah akun EZVIZ Anda, ketuk ikon layanan EZVIZ.
9. Cobalah menggunakan perintah suara Anda. Gunakan nama kamera yang Anda buat saat menyiapkan sistem.

Pengguna dapat mengelola perangkat sebagai satu entitas atau sebagai grup. Penambahan perangkat di dalam ruangan memungkinkan pengguna untuk mengendalikan sejumlah perangkat sekaligus dengan satu perintah.

Lihat tautan berikut untuk informasi lebih lanjut:

<https://support.google.com/googlehome/answer/7029485?co=GENIE.Platform%3DAndroid&hl=en>

## FAQ

- P: Jika kamera offline pada Aplikasi, akan perekaman video tetap berlanjut?**
- J: Jika kamera menyala tetapi koneksi ke Internet terputus, perekaman lokal akan berlanjut tetapi perekaman cloud akan terhenti. Jika kamera dimatikan, kedua perekaman video akan terhenti.
- P: Mengapa alarm masih terpicu sekalipun tak ada sosok yang terlihat dalam gambar?**
- J: Konfigurasikan nilai yang lebih rendah untuk sensitivitas deteksi. Harap perhatikan bahwa kendaraan dan hewan juga sumber yang memicu alarm.
- P: Bagaimana cara menggunakan kartu mikro SD untuk penyimpanan lokal?**
- J: 1. Pastikan kartu mikro SD terpasang dan kamera sudah ditambahkan ke akun EZVIZ Anda. Buka aplikasi EZVIZ dan masuk ke antarmuka "Device Details (Detail Perangkat)", jika tombol "Initialize Storage Card (Inisialisasi Kartu Penyimpanan)" muncul, Anda perlu menginisialisasi kartu mikro SD terlebih dahulu.
2. Perekaman deteksi gerakan oleh kartu mikro diaktifkan secara default.
- P: Telepon seluler tidak dapat menerima pemberitahuan alarm ketika kamera sedang tersambung ke jaringan.**
- J: 1. Pastikan aplikasi EZVIZ berjalan pada ponsel Anda dan Notifikasi Deteksi Gerakan diaktifkan.
2. Untuk sistem Android, pastikan Aplikasi berjalan di latar, dan untuk iOS, aktifkan fungsi kirim pesan notifikasi di "Settings > Notification (Pengaturan > Pemberitahuan)".
3. Jika masih tidak ada alarm yang terkirim, tekan dan tahan tombol ATUR ULANG selama sekitar 4 detik untuk memulihkan pengaturan kamera.
- P: Siaran langsung atau pemutaran gagal.**
- J: Pastikan jaringan Anda terhubung dengan baik. Untuk menonton tayangan video langsung dibutuhkan bandwidth yang bagus. Anda dapat memuat ulang video, atau berganti jaringan dan mencoba lagi.

 Untuk informasi tambahan tentang perangkat ini, kunjungi [www.ezvizlife.com](http://www.ezvizlife.com).